

AKAI

СТИРАЛЬНАЯ МАШИНА
AWM 1401 GF
AWM 1202 GF

РУКОВОДСТВО ПО ЭКСПЛУАТАЦИИ





Уважаемый покупатель!

Данное руководство поможет Вам эффективно пользоваться данной стиральной машиной, изготовленной на наших предприятиях, оснащенных современной технологией, при строгом контроле качества.

Пожалуйста, прежде чем начать пользоваться стиральной машиной, внимательно изучите данное руководство.

СОДЕРЖАНИЕ

| | |
|--|----|
| Элементы стиральной машины..... | 2 |
| Указания по безопасной эксплуатации..... | 3 |
| Установка и подготовка к работе..... | 6 |
| Панель управления..... | 8 |
| Символы на дисплее..... | 10 |
| Руководство по выбору программ..... | 11 |
| Подготовка..... | 12 |
| Инструкция по стирке..... | 13 |
| Примеры сообщений на дисплее..... | 15 |
| Полезные советы..... | 16 |
| Описание операции стирки..... | 17 |
| Обслуживание и уход..... | 18 |
| Возможные неисправности и их устранение..... | 20 |
| Технические характеристики..... | 21 |
| Схема электрическая..... | 22 |

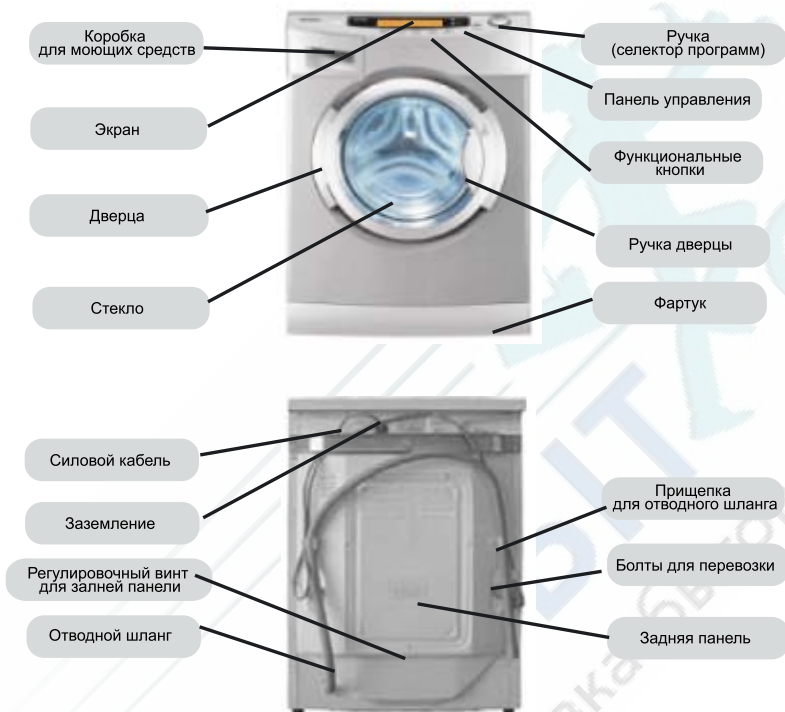

Расположение частей и узлов Вашей стиральной машины может отличаться от приведенного на рисунке вследствие технических усовершенствований, осуществляемых производителем, в целях улучшения качества.

СИМВОЛЫ ПРЕДУПРЕЖДЕНИЙ



В целях безопасности строго следуйте инструкциям настоящего руководства, отмеченным данным значком.



В целях безопасности и для предотвращения поломки стиральной машины строго следуйте инструкциям настоящего руководства, отмеченным данным значком

БЕЗОПАСНОСТЬ

1. В качестве источника питания используйте заземленную розетку. При установке стиральной машины позаботьтесь о том, чтобы розетка была легко достигаема.

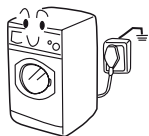

2. При отключении стиральной машины от источника питания беритесь непосредственно за вилку. Не тяните за провод.



3. Используйте предохранители, рассчитанные на 15А. В случае повреждения шнура питания он должен быть заменен на новый, предоставленный производителем или его сервисным центром.



4. Для Вашей безопасности не прикасайтесь к стиральной машине влажными руками. Всегда надевайте обувь на подошве, не проводящей электричество.



5. Не используйте горючие моющие средства или препараты для химчистки. Не используйте аэрозоли с легко воспламеняющимся содержимым в непосредственной близости от стиральной машины. Не включайте вилку в розетку и не отключайте в случае утечки горючего газа.



6. Дверца стиральной машины становится горячей в процессе нагрева воды. Во избежание ожогов не прикасайтесь к дверце. В целях безопасности не подпускайте детей к стиральной машине.



7. Не позволяйте детям играть с упаковочными материалами, оставшимися после распаковки.

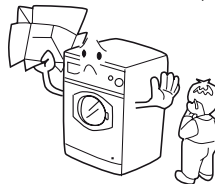



8. Стиральную машину нельзя использовать вне помещений или в местах с повышенной влажностью, так как на электрических компонентах может конденсироваться влага. В случае попадания влаги на электрокомпоненты стиральной машины не используйте ее до их полного высыхания.

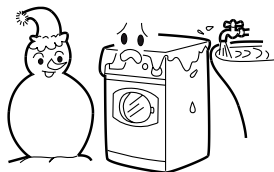

9. Стиральная машина должна быть установлена в хорошо вентилируемом помещении на некотором расстоянии от стен и мебели.

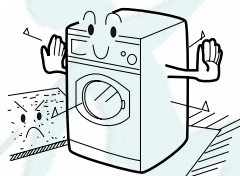

10. Чтобы продлить срок службы пластиковых и резиновых компонентов, не подвергайте стиральную машину воздействию прямого солнечного света и нагревательных приборов.



11. При установке проследите, чтобы шнур питания не был передавлен стиральной машиной, иначе он может быть поврежден.

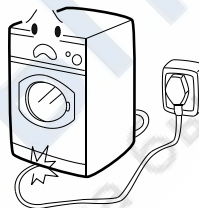

ИСПОЛЬЗОВАНИЕ

12. Убедитесь, что стиральная машина надежно подключена к источнику воды. В случае утечки примите необходимые меры или свяжитесь с сервисным центром.



13. Оставляйте дверцу приоткрытой, когда стиральная машина не используется. Не накрывайте машину пластиковой пленкой и подобными материалами.



14. Не помещайте тяжелые предметы, нагревательные приборы или емкости с водой на верхнюю панель стиральной машины.



15. Не стирайте изделия из пенорезины и подобных губчатых материалов.



16. Перед стиркой застегните все молнии, пуговицы, завяжите шнурки и залатайте поврежденные области. Нижнее белье и подобные вещи предварительно поместите в мешок для белья или наволочку. Не стирайте одежду, имеющую вшитый каркас.



17. Не открывайте лоток для моющего средства в процессе стирки.



18. Дверца оснащена запорным механизмом, который не даст ей открыться в течение 2-3 минут после остановки стиральной машины. Не пытайтесь открыть дверцу с помощью силы. Не открывайте дверцу, если уровень воды достиг загрузочного окна.



19. После стирки перекройте подачу воды, чтобы избежать утечки. Отключите стиральную машину от источника питания и протрите нижнюю часть загрузочного окна.

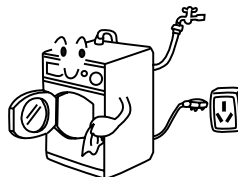



Удалите упаковочный материал (включая поддон из пенопласта), чтобы избежать вибрации при использовании. После вскрытия упаковки Вы можете обнаружить капли воды на пластиковой пленке загрузочного окна. Это нормально и является результатом проверки готовой продукции, осуществляемой на заводе.

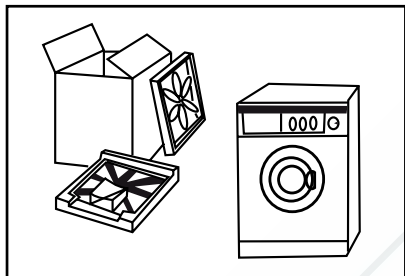

Удалите фиксирующие винты, как показано на рисунке. Винты фиксируют барабан и предохраняют машину от повреждений во время транспортировки. Выполните следующие действия:

1. Снимите заднюю крышку.
2. Выверните три фиксирующих винта вместе с резиновыми сальниками.
3. Установите заднюю крышку на место.
4. Закройте отверстия от фиксирующих винтов, прилагаемыми заглушками.

Примечание: сохраните фиксирующие винты в резиновых сальниках для возможных случаев транспортировки Вашей машины.

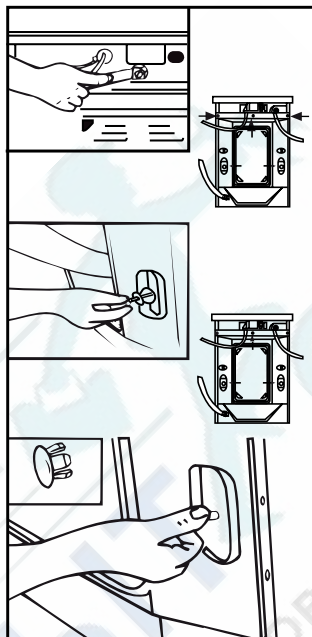

Перед использованием стиральную машину следует выровнять по горизонтали.

Для этого используйте поворотные ножки.

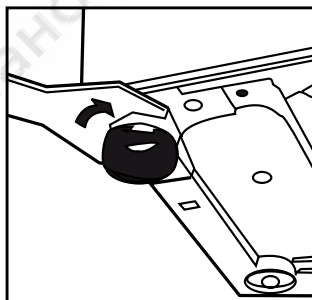

ПОДСОЕДИНЕНИЕ ШЛАНГА ПОДАЧИ ВОДЫ

1. Наверните гайку шланга подачи на фитинг водопровода.
2. Затяните гайку. Слегка потрясите шланг, чтобы проверить плотность соединения.

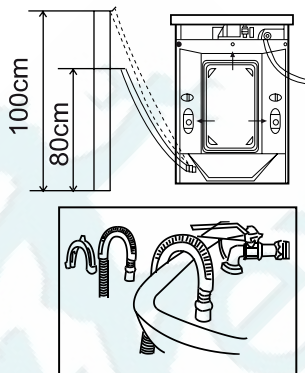
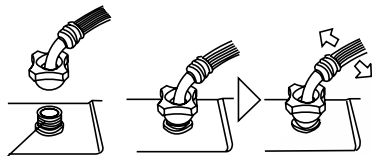

ДРЕНАЖНЫЙ ШЛАНГ

Выходное отверстие дренажного шланга должна располагаться на 80-100 см выше основания стиральной машины. Зафиксируйте дренажный шланг в специальной защелке на задней панели машины.

Используйте дугообразный держатель для дренажного шланга. Это позволит надежно зафиксировать шланг на краю раковины/ванны и избежать пролива воды.

Не рекомендуется увеличивать длину дренажного шланга. В случае, если увеличение необходимо, проконсультируйтесь с сервисным центром. В любом случае длина дополнительного рукава дренажного шланга не должна превышать 250 см (шланг чрезмерной длины может привести к сифонному водосбросу).

Примечание: дренажный шланг не должен быть погружен в воду; не используйте поврежденный шланг.

ПОДКЛЮЧЕНИЕ К ИСТОЧНИКУ ПИТАНИЯ

Перед подключением к источнику питания проверьте:

- Розетка силовой сети должна соответствовать максимальной мощности стиральной машины. Номинальное значение предохранителей силовой сети должно быть не менее 15А.
- Соответствует ли напряжение в сети требуемому уровню.
- Подходит ли вилка питания стиральной машины к розетке данного типа.
- Обеспечивает ли розетка заземление стиральной машины.

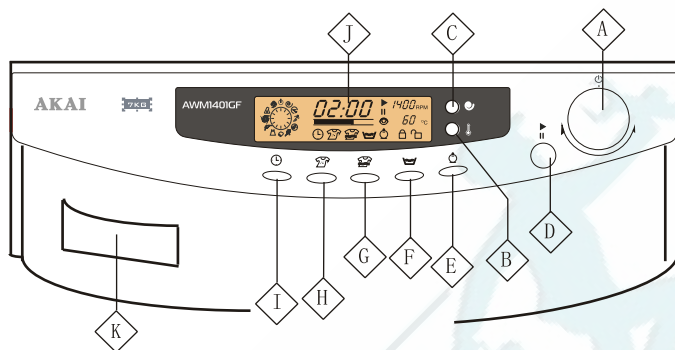

ПАНЕЛЬ УПРАВЛЕНИЯ

**A. Поворотный переключатель программ**

Поворачивая данный переключатель, Вы можете выбрать желаемую программу стирки (см. раздел "Руководство по выбору программы").

Примечание: данный переключатель одновременно является общим выключателем; Вы можете включить машину, переведя его из положения "⏻" в какое либо иное.

B. Кнопка выбора температуры воды

При помощи этой кнопки Вы можете выбрать требуемую температуру воды (--, 30, 40, 50, 60, 70, 90°C). Информация о максимальной температуре для разных программ стирки содержится в разделе "Руководство по выбору программ". Выбираемая Вами температура будет отображаться на цифровом дисплее.

Примечание: "--" означает выбор стирки в холодной воде.

C. Кнопка выбора скорости вращения

Эта кнопка позволяет задать требуемую скорость вращения барабана при отжиге (0, 400, 600, 800, 1000, 1200, 1400 оборотов в минуту). Информация о максимальной скорости вращения барабана для разных программ содержится в разделе "Руководство по выбору программ". Выбранная Вами скорость вращения будет отображаться на цифровом дисплее.

Примечание: "0" на дисплее означает, что Вы отключили отжим; "1400" означает выбор максимальной скорости вращения: 1400 оборотов в минуту.

D. Кнопка Старт/Пауза

Для начала нажмите данную кнопку и машина начнет работу. В процессе стирки нажатием на данную кнопку Вы можете приостановить работу. Повторное нажатие возобновит стирку.

Примечание: приостановив работу машины, Вы можете изменить заданную температуру, скорость вращения барабана и прочие установки; после этого вновь нажмите кнопку "Старт/Пауза", чтобы продолжить стирку.

E. Кнопка "Экономичная стирка"

Нажмите эту кнопку для стирки изделий с легкими загрязнениями без заметных пятен (хлопок, синтетика). Время основной стирки сокращается.

F. Кнопка "Отсрочка слива воды"

При нажатии этой кнопки загорается индикатор отсрочки слива воды на экране. После завершения последнего цикла полоскания вода не будет слита, при этом индикатор начнет мигать. Это позволит белью не смяться, если оно долгое время пролежит в машине в Ваше отсутствие. Для слива воды и начала отжима, нажмите кнопку "Старт/Пауза", индикатор исчезнет.

**Г. Кнопка "Дополнительное полоскание"**

При нажатии этой кнопки загорается индикатор "Дополнительное полоскание". Перед тем, как стирка переходит в процесс мягкой стирки, машина автоматически добавляет еще один цикл полоскания, в ходе которого индикатор "Дополнительное полоскание" начинает мигать. После завершения дополнительного полоскания стирка продолжится до окончания.

Н. Кнопка "Предварительная стирка"

Нажмите эту кнопку перед началом программы стирки, при этом индикатор "Предварительная стирка" загорается на экране. После запуска программы в первую очередь начинается предварительная стирка и индикатор начинает мигать. Для предварительной стирки используется моющее средство из отделения 1 лотка для моющих средств. По окончании предварительной стирки индикатор исчезает и начинаются другие программы.

И. Кнопка "Отложенный старт"

При необходимости Вы можете отложить стирку на определенное время путем нажатия этой кнопки. Вы можете отложить старт на время от 1 до 24 часов, добавляя 30 минут с каждым нажатием кнопки. После установки времени старта стирки загорается индикатор "Отложенный старт", которая исчезает только с началом стирки. Поскольку отложенное время, с момента его установки, включает в себя и время выбранной программы стирки, оно должно превышать время стирки, иначе процесс стирки начнется сразу после её запуска.

Ж. Дисплей

Время, оставшееся до окончания стирки, температура, скорость, дополнительные функции и предупредительная информация отображаются на дисплее. Подробное описание дисплея смотрите в специальном разделе.

К. Лоток для загрузки мощных средств.

Внутри лотка имеются три отделения: Отделение 1: Предназначено для моющего средства для предварительной стирки. Не засыпайте моющее средство в это отделение, если Вами не выбрана программа предварительной стирки. Отделение 2: Предназначено для моющего средства для основной стирки. Используется для программ с 1 по 8. Засыпайте моющее средство в это отделение вне зависимости от того, выбрана ли программа предварительной стирки. Отделение 3: Предназначено для средств по уходу за бельем (средство для придания мягкости, кондиционер и т.п.).

Функция блокировки кнопок (D+I)

После начала программы стирки нажмите одновременно кнопку "Старт/Пауза" и кнопку "Отложенный старт" и удерживайте 3 сек., для блокирования кнопок. В цифровой зоне экрана появится индикатор "SAFE ON". Для разблокировки кнопок повторите процедуру, при этом на дисплее должен отобразиться индикатор "SAFE OFF". Эта функция предотвращает изменения программ стирки посторонними лицами.

Примечание:

Если Вы заблокировали кнопки во время стирки, то после ее окончания на дисплее отобразится индикатор "END", сигнализируя о необходимости разблокировать кнопки.



СОДЕРЖАНИЕ ПОКАЗАНИЙ НА ЭКРАНЕ



1. Цифровая зона показаний: когда машина включается, на ней показывается установленное время для стирки. Когда запущена программа стирки, на ней показывается оставшееся время до завершения. Когда включена функция блокировки кнопок, в цифровой зоне отображается индикатор "SAFE ON"; после отмены этой функции появляется индикатор "SAFE OFF". По окончании процесса стирки в цифровой зоне появляется индикатор "End".

2. Скорость вращения (об/мин): показывает выбранное количество оборотов.

3. Температура (C): после старта процесса стирки мигает значение текущей температуры, потом горит постоянно.

4. Индикатор открытия дверцы: загорается после завершения стирки. Сигнализирует о том, что дверца может быть открыта.

5. Индикатор закрытой дверцы: горит когда во время стирки. Сигнализирует о том, что дверца не может быть открыта.

6. Экономичная стирка: загорается при нажатии кнопки "Экономичная стирка".





7. Отсрочка слива воды: горит при использовании функции отсрочки слива воды.

8. Дополнительное полоскание: загорается при нажатии кнопки "Дополнительное полоскание". Данная программа может сверх чистого полоскания может быть установлена до начала стирки или перед переходом стирки в стадию полоскания.

9. Предварительная стирка: загорается при нажатии кнопки "Предварительная стирка". Исчезает по окончании предварительной стирки.

10. Отложенный старт: загорается после нажатия кнопки "Отложенный старт". Исчезает после начала стирки.



| Положение переключателя программ | | Режим программы стирки | Рекомендуемые виды белья | Температура, °С | Рекомендуемая температура, °С | Скорость отжима, (об/мин) | Рекомендуемая скорость отжима (об/мин) |
|----------------------------------|---|------------------------|----------------------------|-----------------|-------------------------------|---------------------------|--|
| 1 |  | Хлопок | Хлопчато-бумажная ткань | 0 - 90 | 60 | 0 - 1200/1400 | 1000 |
| 2 |  | Синтетика | Ткань с устойчивой краской | 0 - 60 | 60 | 0 - 1200 | 800 |
| 3 |  | Шерсть | Шерсть | 0 - 40 | 40 | 0 - 400 | 400 |
| 4 |  | Кашемир | Шерсть и шелк | 0 - 40 | 40 | 0 - 400 | 400 |
| 5 |  | Нижнее белье | Хлопок | 0 - 90 | 90 | 0 - 400 | 400 |
| 6 |  | Шерстяное одеяло | / | 0 - 60 | 60 | 0 - 600 | 600 |
| 7 |  | Sport wash | Хлопок | 0 - 40 | 40 | 0 - 1000 | 800 |
| 8 |  | Ручная стирка | / | 0 - 40 | 40 | 0 - 400 | 400 |
| 9 |  | Быстрая стирка | / | 0 - 60 | 60 | 0 - 1200/1400 | 1000 |
| 10 |  | Слив воды | / | / | / | / | / |
| 11 |  | Отжим | / | / | / | 400 - 1200/1400 | 1000 |
| 12 |  | Выключено | | | | | |

Примечание: Приведенная в таблице информация носит рекомендательный характер.



1. ЭЛЕКТРОПИТАНИЕ

Подключите машину в сеть 220-230 Вольт -50 Гц.



белье не линяет. Белье с протертыми краешками нужно собирать в стиральный или специальный мешок.



2. ВОДОСНАБЖЕНИЕ

Перед использованием убедитесь, что шланг зафиксирован должным образом и не поврежден.



Заштопайте порванное белье, зашейте болтающиеся пуговицы, почините испорченные молнии и крючки перед стиркой. Простыни и скатерти стирайте не складывая.

Для стирки в данной стиральной машине отбирайте только бельё, подходящее для автоматической стирки. Перед стиркой проверяйте этикетки на белье.

3. ВЫБОР МОЮЩИХ СРЕДСТВ

Для автоматической стиральной машины барабанного типа допускаются только специальные малопенистые моющие средства; используйте специальные моющие средства для смешанных волок или шерстяных материалов. Трихлорэтилен или подобные средства для химчистки не допускаются.

Предупреждение: применяется только требуемое количество моющих средств).

4. ТРЕБОВАНИЕ К СТИРКЕ

Сортируйте белье по типу ткани и по степени загрязнения. Белье делится на три группы: хлопок, синтетика и шерсть (шелк).

Отделите белое белье от белья других цветов. Если совмещаете их в одной стирке, то убедитесь в том, что цветное

1. ЗАГРУЗКА БЕЛЬЯ

Откройте дверцу, поместите в барабан белье вещь за вещь. Плотно закройте дверцу.

Примечания:

- Перед первым использованием включите машину на выполнение какой-либо программы, не помещая в нее белье. Это позволит избежать загрязнения белья возможно имеющимися остатками масла или грязной воды.



- Не перегружайте стиральную машину.



2. ДОБАВЛЕНИЕ МОЮЩЕГО СРЕДСТВА

Вытяните лоток для моющего средства и добавьте в соответствующие отделения стиральный порошок или жидкое моющее средство, а так же средство по уходу за бельем (для придания мягкости, кондиционер и т.п.). Аккуратно закройте лоток.

Примечания:

- При выборе предварительной стирки моющее средство следует добавлять в отделения 1 и 2.

- Не используйте чрезмерные объемы средства для придания мягкости, чтобы не повредить искусственные ткани.

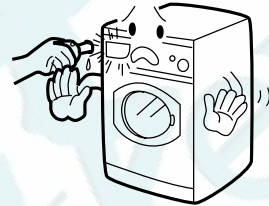

3. ВЫБОР ПРОГРАММЫ СТИРКИ

Для достижения наилучшего эффекта следует выбрать программу, лучше подходящую для данного типа белья. На фронтальной панели лотка для моющего средства Вы сможете найти некоторые инструкции. Для выбора программы используйте поворотный переключатель программ. Для получения более подробной информации ознакомьтесь с разделом «Руководство по выбору программ».

4. УСТАНОВКА ТЕМПЕРАТУРЫ ВОДЫ И СКОРОСТИ ВРАЩЕНИЯ БАРАБАНА ПРИ ОТЖИМЕ

С помощью кнопки выбора температуры воды выберите “-” для стирки в холодной воде или задайте желаемую температуру. С помощью кнопки выбора скорости вращения отключите отжим (⊖), если он не нужен, или задайте его желаемую скорость.

Для получения более подробной информации ознакомьтесь с разделом «Руководство по выбору программы».



5. ВЫБОР ПРОЧИХ ФУНКЦИЙ

В случае необходимости задействуйте прочие функции (ознакомьтесь с разделами «Панель управления» и «Руководство по выбору программ»).

6. СТИРКА

Нажмите кнопку Старт/Пауза, машина начнет работу в соответствии с заданной программой.

7. ОКОНЧАНИЕ

Стиральная машина автоматически завершит свою работу по окончании цикла стирки. На дисплее загорится «End». Установите поворотный переключатель программ в позицию «☺», откройте дверцу и выньте постиранные вещи. Затем перекройте подачу воды и выньте вилку из розетки.

СОВЕТЫ ПО ЭКОНОМИИ ЭНЕРГИИ:

- Не стирайте белье мелкими партиями, соберите полную загрузку.
- Не перегружайте машину.
- Выберите правильную установку объема загрузки.
- Проводите предварительную стирку сильнозагрязненного белья.
- Для слабозагрязненного белья используйте небольшое количество порошка или выберите программу скоростной стирки.
- Установите подходящую температуру стирки. Используйте установку выше 60° C только для сильнозагрязненного белья.
- Не используйте чрезмерные количества моющего средства.
- Используйте средства для придания мягкости, что делает ткани мягче и облегчает их последующую глажку.

- Использование кондиционера для тканей делает их мягче и позволяет избавиться от статического электричества, что способствует более быстрой и легкой глажке.



1:16 До окончания программы осталось - 1 час, 16 мин.

00:01 До окончания программы осталось - 1 мин.

-- Стирка без нагрева воды

0 Программа отжима не установлена
800 Установлена скорость вращения барабана при отжиме 800 об./мин.

SAFE ON Функция блокировки кнопок панели управления включена.

SAFE OFF Функция блокировки кнопок панели управления отменена.

End Программа стирки полностью завершена.

Сообщения о сбоях и неисправностях:

Err1 Запущена программа стирки при неплотно закрытой дверце. Блокировка дверцы не сработала.

Необходимые действия: откройте и вновь плотно закройте дверцу. Если сообщение об ошибке не исчезло, свяжитесь с сервисной службой.

Err2 Отсутствует возможность слива воды.

Необходимые действия: Проверьте и прочистите фильтр слива воды. Проверьте, не забился ли шланг для слива воды. Если сообщение об ошибке не исчезло, свяжитесь с сервисной службой.

Err3 Неисправность в работе температурного датчика.

Необходимые действия: Свяжитесь с сервисной службой.

Err4 Неисправность в работе нагревательного элемента.

Необходимые действия: Свяжитесь с сервисной службой.

Err5 Отсутствует возможность подачи воды.

Необходимые действия: Проверьте возможность подачи воды от водопровода. Проверьте наличие давления воды в водопроводе. Если сообщение об ошибке не исчезло, свяжитесь с сервисной службой.

Err6 Неисправность в работе двигателя стиральной машины.

Необходимые действия: Свяжитесь с сервисной службой.

Err7 Сбой в работе двигателя из-за чрезмерного пенообразования.

Необходимые действия: Обеспечьте слив воды, а затем залив воды, для удаления чрезмерного пенообразования. Если сообщение об ошибке не исчезло, свяжитесь с сервисной службой.

Err8 Превышен максимально допустимый уровень воды в барабане.

Необходимые действия: Обеспечьте слив воды, а затем залив воды до допустимого уровня. Если сообщение об ошибке не исчезло, свяжитесь с сервисной службой.

Err10 Неисправность в работе температурного датчика сушки.

Необходимые действия: Свяжитесь с сервисной службой.

Err5 Сбой в работе программы отжима. Белье в барабане расположено неравномерно.

Необходимые действия: Встряхните и равномерно расположите белье в барабане. Если сообщение об ошибке не исчезло, свяжитесь с сервисной службой.



Экономия воды, электричества и моющих средств полезна не только для защиты окружающей среды, но и для сокращения домашних расходов.

1. При стирке большого количества белья отделяйте вещи, склонные к линьке.
2. Предварительно стирайте особо грязное белье, потом стирайте его вместе с другими вещами.
3. Для не очень грязного белья соответственно уменьшайте количество моющих средств или выберите программу быстрой стирки.
4. Выбирайте подходящую температуру воды: выбирайте температуру воды выше 60° С только для особо грязного белья.
5. Употребляйте средство, которое смягчает белье для глажки и это экономит Вам время. Применение таких средств помогает не только сделать белье мягче, но и устраняет статическое электричество и т.о. облегчает глажку.
6. Данная машина содержит части и детали, сделанные из материалов, подлежащих повторному использованию, с целью защиты окружающей среды просим распорядиться ими разумно в случае выбрасывания или сдавать их на вторичную переработку.
7. Используйте надлежащее дозирование моющих средств: злоупотребление моющими средствами не только причиняет загрязнение окружающей среды, но и затрудняет полоскание белья в процессе стирки.



В качестве примера для описания стирального процесса берем "хлопок" (другие процессы аналогичны).

1. Подсоедините водоводный и водоотводный шланги. Поверните переключатель программ в положение Выкл. Вставьте вилку в розетку.

2. Откройте дверцу машины и сложите белье в машину вещь за вещью.

3. Насыпьте моющее средство в лоток для загрузки моющих средств.

При необходимости предварительной стирки особо грязного белья насыпьте моющее средство в отделение 1.

- Для смягчения белья налейте в специальное отделение лотка специальное средство.

Примечание: уровень средства для смягчения белья не должен превышать петку "MAX" этого отделения. Закройте лоток.

4. Установите температуру стирки, скорость отжима и дополнительные функции.

- Для установки температуры используйте кнопку выбора температуры до начала стирки.

- При необходимости установки скорости отжима нажмите кнопку выбора скорости вращения до запуска стирки и установите необходимую скорость отжима. Установленная скорость отжима появляется в цифровой зоне экрана.

- Нажмите кнопку "Дополнительное полоскание", если необходимо. При этом загорится соответствующий индикатор на дисплее.

- Нажмите кнопку "Предварительная стирка", если необходимо. При этом загорится соответствующий индикатор на дисплее.

- Если нужно отложить время стирки, нажмите кнопку "Отложенный старт", при этом в цифровой зоне дисплея будет отображаться время, на которое был отложен старт. При каждом нажатии на кнопку время увеличивается на 30 мин. (1 - 24). Время, на которое отложен старт включает в себя и время самой стирки.

5. Нажмите кнопку "Старт/Пауза" и запустите процесс стирки, в цифровой зоне дисплея будет показано время, оставшееся до окончания стирки. Через 30 сек. после старта на дисплее появится индикатор закрытой дверцы.

6. По окончании процесса стирки на экране появится индикатор "End", а затем загорится индикатор открытия дверцы. После этого Вы сможете открыть дверцу и достать белье.

Поверните поворотный переключатель программ в положение Выкл. Отключите водоснабжение и выньте вилку из розетки. Отключить водоснабжение и вынуть вилку из розетки. Процесс стирки закончился.

Напоминание: на некоторых стадиях стирки скорость и температуру можно менять.

Примечание:

- После старта программ стирки желательно не вращать поворотный переключатель программ, т.к. это отрицательно повлияет на процесс стирки.

- В зависимости от температуры входящей воды, температуры нагревания и других факторов, оставшееся время стирки, показанное на дисплее, может измениться. На некоторых стадиях стирки изменение оставшегося времени стирки (увеличение или уменьшение) считается нормальным.

- Данная машина обладает функцией памяти при отключении электричества: если во время работы стиральной машины внезапно прекратится подача электроэнергии, стиральная машина запомнит текущее состояние процесса стирки и продолжит его после восстановления подачи электричества.

- Данная модель стиральной машины автоматически запоминает установленные Вами параметры для каждой программы стирки. При выборе программы стирки, которую Вы использовали ранее, на дисплее отобразятся ранее установленные параметры стирки, и Вам достаточно будет нажать кнопку "Старт/Пауза" для начала процесса стирки. Вы также можете каждый раз менять параметры стирки.



1. После каждой стирки перекрывайте подачу воды и вынимайте вилку из розетки. Оставляйте дверцу приоткрытой для высыхания остатков влаги и предотвращения образования неприятных запахов. Если машина не используется в течение долгого времени, слейте имеющиеся в ней остатки воды и отсоедините шланг для слива.

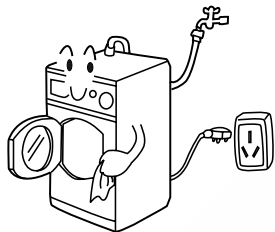

2. Перед проведением чистки и обслуживания отключите стиральную машину от источника питания. Для чистки корпуса машины резиновых частей используйте мягкую ткань, смоченную в мыльном растворе. Не применяйте едкие химикаты и растворители.



3. Регулярно проводите чистку лотка для моющих средств.

Вытяните лоток, слегка приподнимите его и еще больше потяните на себя, чтобы вынуть его. Промойте лоток, затем установите на место.



4. Раз в месяц проводите чистку фильтра.

- Снимите нижнюю крышку;
- Выверните фильтр, поворачивая его в направлении против часовой стрелки;
- Промойте в чистой воде;
- Установите фильтр на место, поворачивая его в направлении по часовой стрелке. Установите на место нижнюю крышку.

Примечание: нижняя панель плотно крепится к корпусу; сперва воспользуйтесь отверткой, чтобы ослабить ее зацепление, затем снимите ее, взявшись двумя руками.

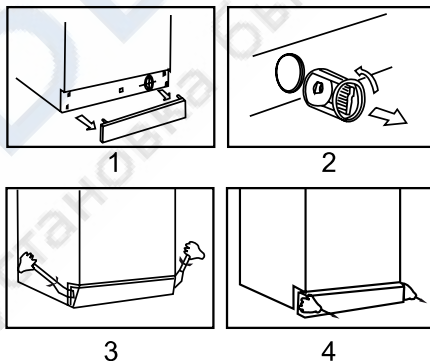



5. Регулярно проводите чистку отверстия для подачи воды и водопроводного фильтра, чтобы предотвратить блокировку подачи воды с посторонними объектами/ субстанциями.

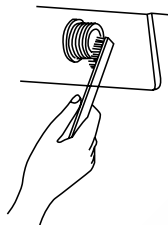

6. Если машину необходимо подготовить к транспортировке, установите вывернутые при установке фиксирующие винты вместе с резиновыми сальниками, как показано ниже.

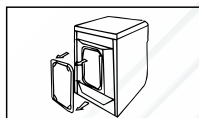

Снимите заднюю крышку и выньте три заглушки

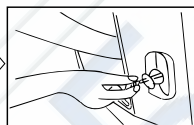

Вставьте винты

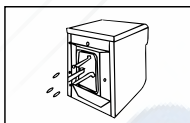

Вставьте резиновые сальники

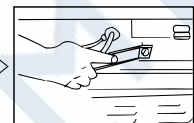

Затяните винты с помощью прилагаемого ключа

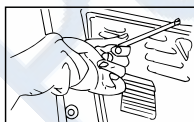

Установите заднюю крышку на место



Следующие проблемы не всегда говорят о неисправностях. Прежде чем обращаться в Центр обслуживания проверьте, сможете ли Вы сами справиться с ними.

| Проблемы | Возможные причины |
|--|--|
| Стиральная машина не запускается | <ul style="list-style-type: none"> - Плохое соединение с электросетью - Отключение электричества - Дверца машины не закрыта - Сама стиральная машина выключена |
| Вода не вливается в машину | <ul style="list-style-type: none"> - Кран не включен - Давление воды ниже 0,03 Мпа - Забит водоводный шланг - Отключение водоснабжения - Ручка выбора программ в неправильной позиции - Дверца машины не плотно закрыта. |
| При наполнении машины вода выливается через водоотводный кран | <ul style="list-style-type: none"> - Высота водоотводного шланга ниже 80 см (Водоотводный шланг должен находиться на высоте 80~100см) |
| Водоотвод не работает | <ul style="list-style-type: none"> - Забит водоотводный шланг - Высота водоотводного шланга выше 100 см от пола - Забит фильтр |
| Сильная вибрация при центрифугировании | <ul style="list-style-type: none"> - Не все упаковочные винты убраны - Стиральная машина стоит на неровном месте или ее горизонтальность не настроена - В стиральной машине больше 6 кг белья. |
| Процесс стирки останавливается | <ul style="list-style-type: none"> - Отключение электричества или водоснабжения - Стиральная машина находится на стадии очередного замачивания - Машина выдает сообщение об ошибке |
| Чрезмерно большое количество пены образуется в барабане и попадает в коробку для моющих средств. | <ul style="list-style-type: none"> - Моющие средства не малопенистые - Чрезмерно большая доза моющих средств |



| | AKAI AWM1401GF | AKAI AWM1202GF |
|--|----------------------|----------------------|
| Напряжение электропитания, В | 220-230В~50Гц | 220-230В~50Гц |
| Максимальный рабочий ток, А | 10 | 10 |
| Давление воды, Мпа | $0.03 \leq P \leq 1$ | $0.03 \leq P \leq 1$ |
| Вес белья для стирки, килограмм | 7 | 7 |
| Максимальная скорость вращения барабана, оборотов/мин | 1400 | 1200 |
| Количество программ стирки | 11 | 11 |
| Максимальная потребляемая мощность, Вт | 1900 | 1900 |
| Габариты (ШxВxГ), мм | 595x850x610 | 595x850x610 |
| Вес, кг | 73 | 73 |

Срок службы изделия составляет 7 лет.

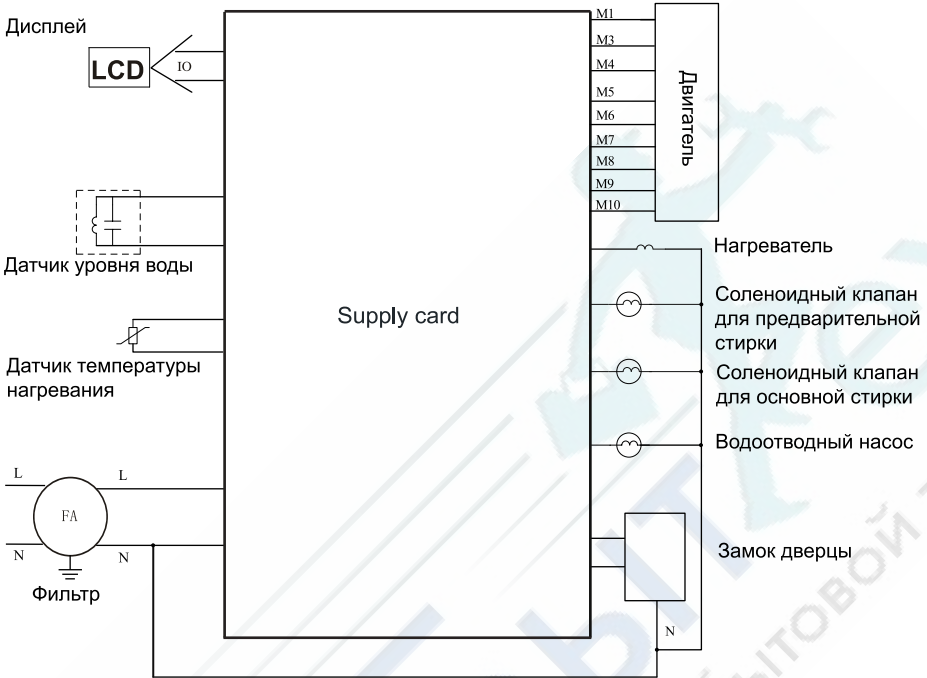

РЕМБИТТЕХ
Ремонт и установка бытовой техники

+7 (495) 215-14-41

+7 (903) 722-17-03

Ремонт стиральных машин

<http://rembitteh.ru/>

23

ДЛЯ ЗАМЕТОК



Ремонт стиральных машин

<http://rembitteh.ru/>

+7 (495) 215-14-41
+7 (903) 722-17-03

Изготовлено по Лицензии ООО "АКАЙ ЭЛЕКТРИК"

Изготовитель:

Haier Group, Haier Industrial Park,

No.1 Haier Road, 266101, Qingdao, China.



<http://rembitteh.ru/>